





BARRE D'APPUI TUBOCOLOR avec support de douche 112cm

















BioCote® technology

Barre d'appui verticale, avec support de douche, en tube d'acier galvanisé sans soudure, revêtue d'un vinyle antibactérien, (BioCote) doux au toucher

Cette barre d'appui en acier inoxydable est idéale pour une utilisation dans les douches et les sanitaires, pour une sécurité maximale pour l'utilisateur.

- Application: maisons privées, résidences-services, centres de soins et hôtels, etc....
- Capacité de charge: Verticale 150kg, horizontale 150kg
- Longueur: 112cm

- Couleurs

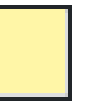
														
B1	B2	D1	D2	D4	G1	G2	I1	I2	P4	R1	R7	W1	Y1	Y3



BARRE D'APPUI TUBOCOLOR avec support de douche 112cm

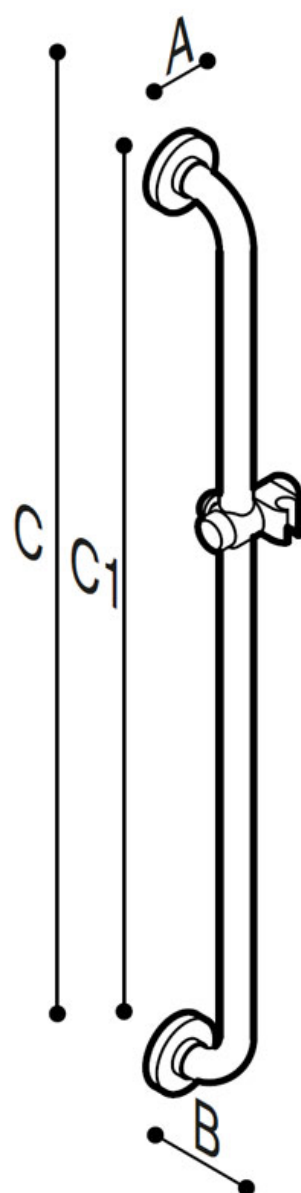

Artn°	AxBxC (mm)	C1 (mm)	poids	Charge
G01JOS01xx	80x100x1200	1120	2.53	150

Options:



Ergonomic shower holder
Y87JOS04xx



Shower head
H51GHS35



Flexible hose for shower head cm 175
H51GHS36



BARRE D'APPUI TUBOCOLOR avec support de douche 112cm

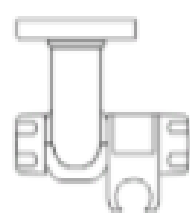
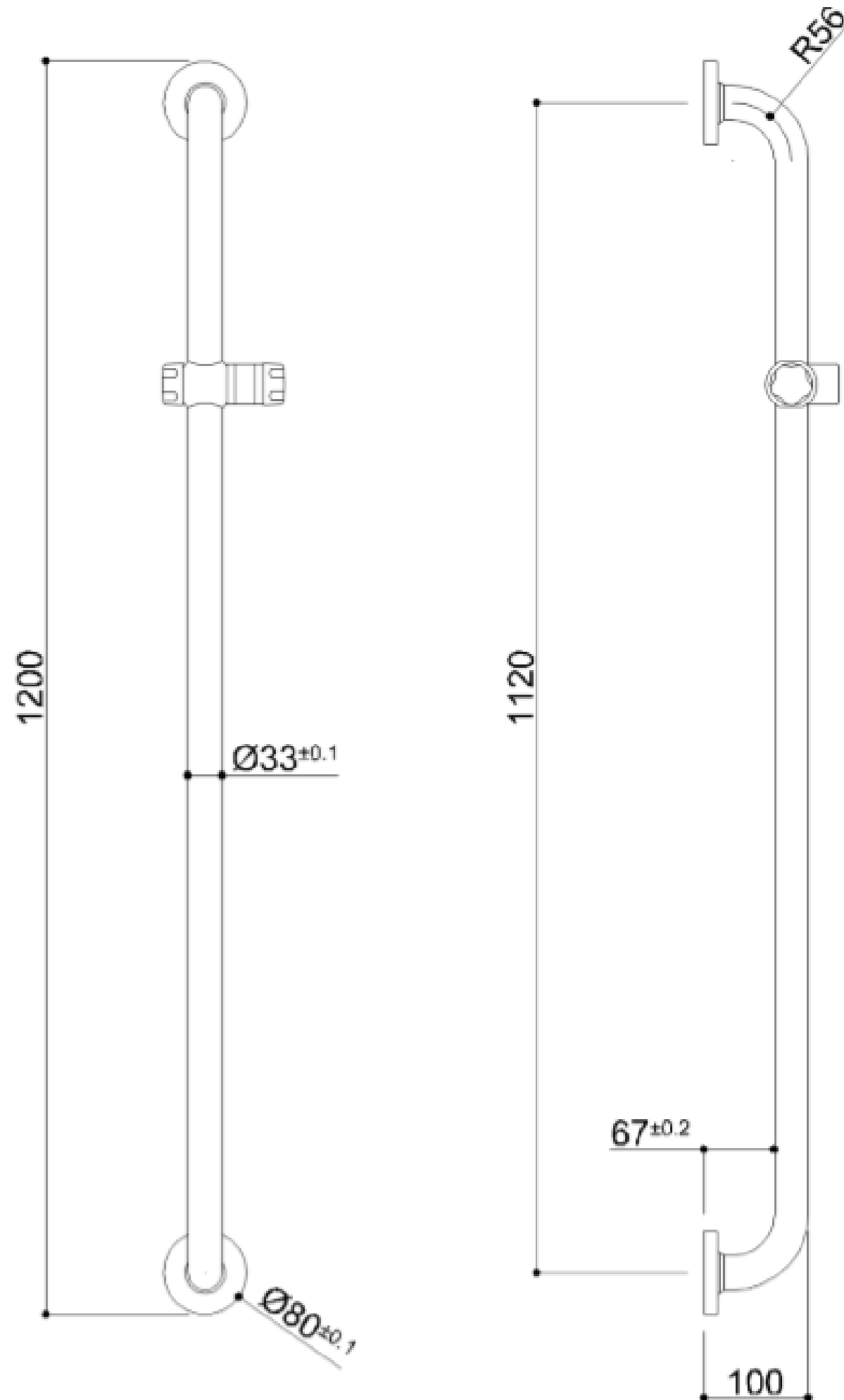

BARRE D'APPUI TUBOCOLOR avec support de douche 112cm



Option: Support de douche ergonomique réglable
Disponible en différentes couleurs Art n° Y87JOS04

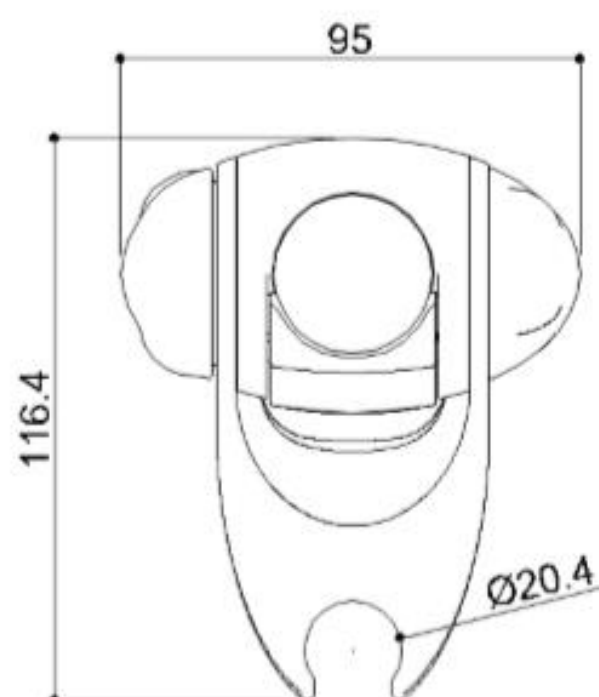
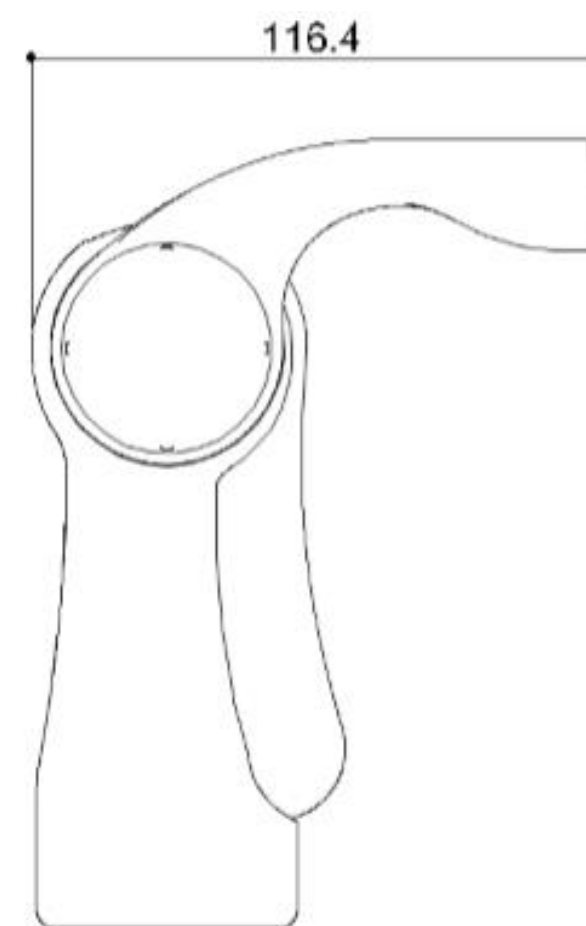
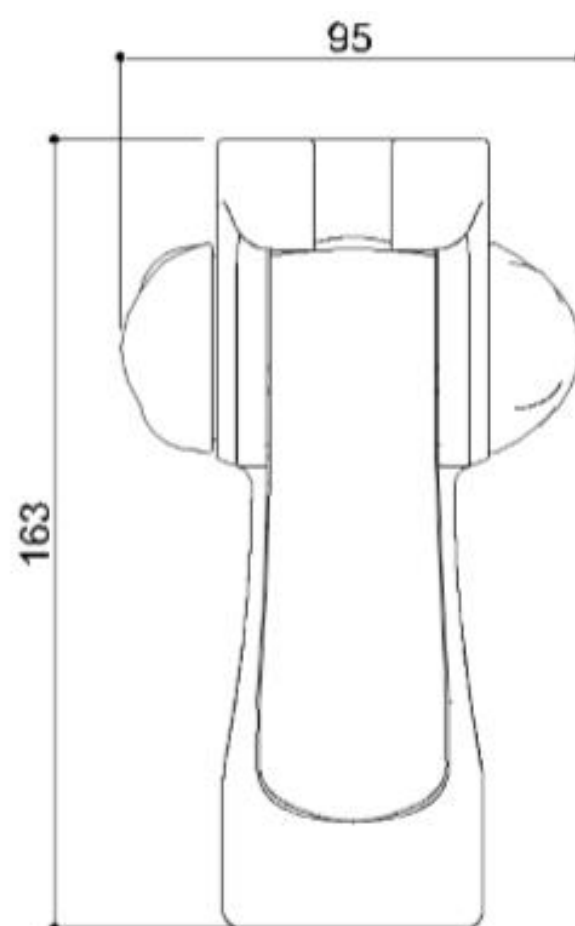



BARRE D'APPUI TUBOCOLOR avec support de douche 112cm



Option: Pommeau de douche ergonomique réglable avec 3 fonctions, 130 mm
Disponible en chrome Artn° H51GHS35

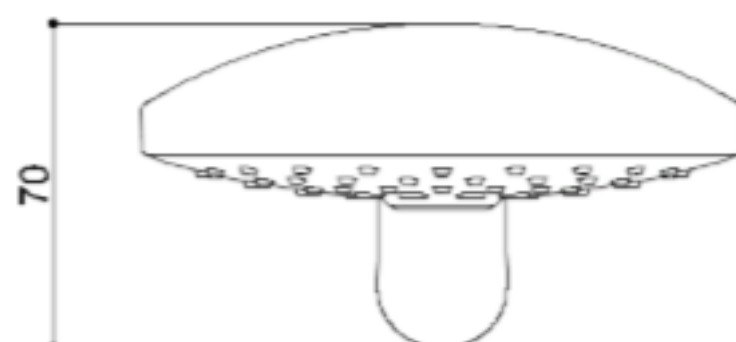
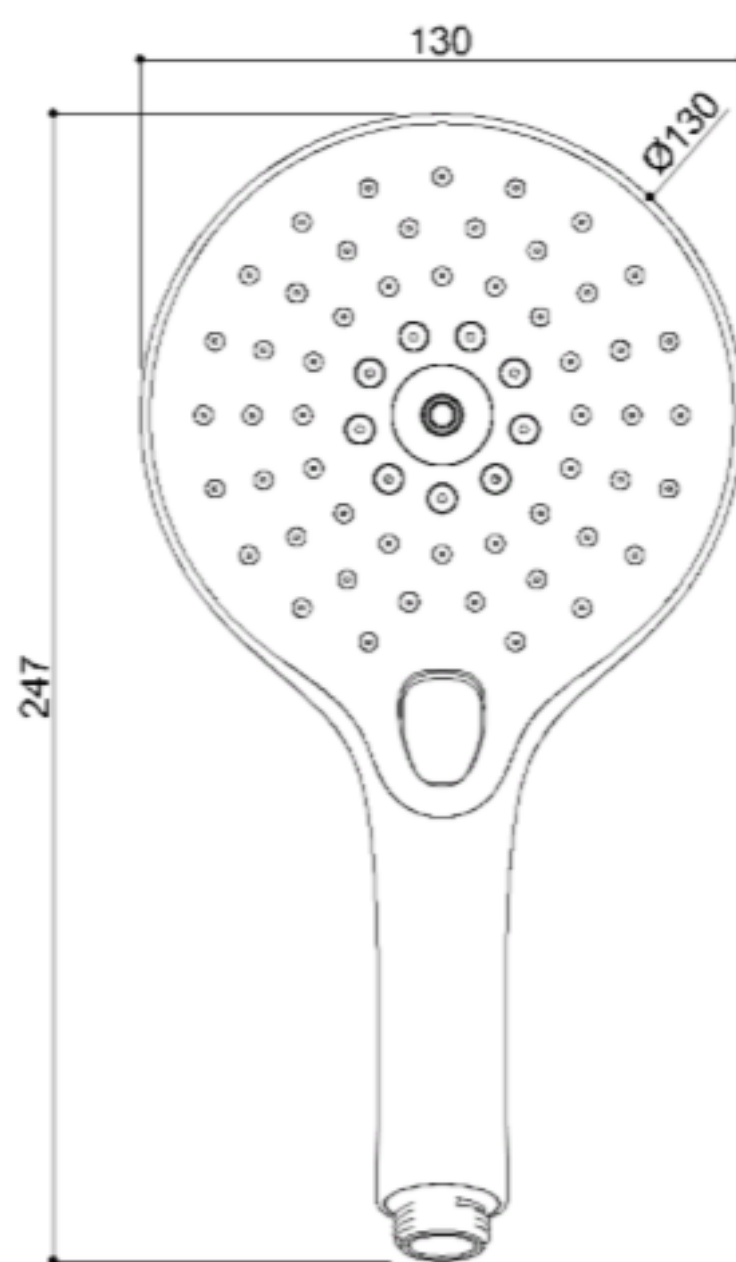



BARRE D'APPUI TUBOCOLOR avec support de douche 112cm



Option: Tuyau de douche disponible en chromeArtn° H51GHS36

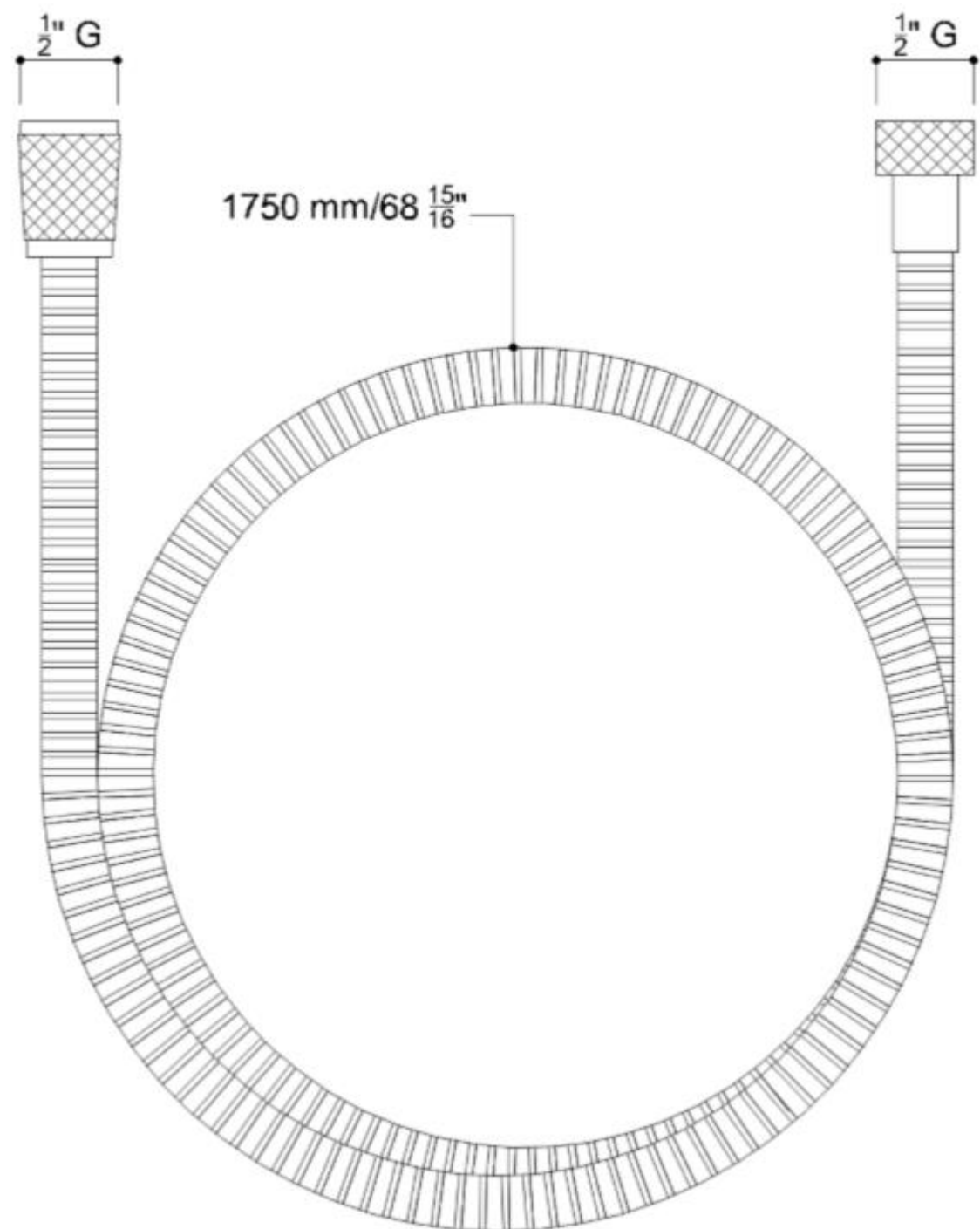



BARRE D'APPUI TUBOCOLOR avec support de douche 112cm



BioCote® technology

La technologie BioCote® est utilisée dans les poignées, les sièges de douche et les accessoires pour les protéger d'une grande variété de microbes, y compris les bactéries, les champignons et certains virus.

Une fois incorporée dans un produit, la technologie BioCote® à base d'ions d'argent réduit activement le risque de contamination croisée en empêchant la colonisation de microbes sur une surface protégée. La protection intégrée agit en permanence pour réduire la présence de microbes. Grâce à l'effet multimodal de BioCote®

BioCote® réduit le nombre de microbes sur une surface jusqu'à 86% en seulement 15 minutes, 99,5% en deux heures et jusqu'à 99,99%. BioCote® complète activement les pratiques d'hygiène existantes, telles que l'hygiène des mains et les régimes de nettoyage approfondis des produits, et fournit une couche supplémentaire de protection.

Pourquoi se soucier des microbes et de la technologie antimicrobienne?

Des bactéries telles que le SARM et Escherichia coli peuvent survivre sur des surfaces dures pendant des mois, entraînant une possible contamination croisée;

- Les microbes tels que les champignons peuvent extraire les nutriments des matériaux et ainsi compromettre leurs propriétés et leurs performances, raccourcissant la durée de vie d'un produit;
- La technologie BioCote® s'est avérée inactiver certains virus;
- La technologie antimicrobienne BioCote® s'est avérée efficace contre une grande variété de microbes tels que: Staphylococcus aureus, Escherichia coli, Salmonella, Listeria, Legionella, Campylobacter, Pseudomonas, Shigella, virus H1N1, Aspergillus Niger.

Comment BioCote® agit-il sur les poignées, les sièges de douche et les accessoires?

- BioCote® est incorporé dans les produits sur le lieu de fabrication;
- Les ions argent sont alors disponibles pour agir contre les bactéries qui contaminent la surface;
- Les ions d'argent se lient aux bactéries;
- Les ions d'argent endommagent les bactéries de plusieurs manières et perturbent leur fonctionnement normal;
- Les bactéries ne peuvent pas se reproduire et donc meurent.



Hakoma
sanitair